

Bestellung



Angebot

Yes, you can.®

Tel. 07562 700-99 · rehabservice@invacare.com

Preise in Euro
zzgl. gesetzlicher MwSt.

Rea® Azalea® Major



HMV-Nr.: I8.50.02.7065
Benutzergewicht: **max. 135 kg**

Grundpreis: 3.503,00 €

Kunden-Nr.:

Ansprechpartner:

Kommission:

Bitte kreuzen Sie die gewünschten Optionen an - falls nicht, wird Standard geliefert ◆ Standard-Option ○ Option ohne Aufpreis

Art.-Nr.	Beschreibung	Gewicht des Patienten = kg	€
BNH0019	Rea® Azalea® Major		3.503,00
BNH8000	Sonderbau		auf Anfrage
ANTRIEBSVERSION			
BNH0020	16" inkl. Transiträder mit fester Achse inkl. Trommelbremse		289,00
BNH0025	24" mit Standard-Radnabe		◆
BNH0030	24" mit Trommelbremse, Bedienung durch Begleitperson		225,00
RAHMEN			
BNH0036	Major (+50 mm Sitzhöhe und Rahmenlänge), (NC: Anbauhalterung für Viamobil Plus)		◆
SITZ			
SITZBREITE			
BNH0040	390 mm (-20 mm als Option)		○
BNH0050	440 mm (-20 mm als Option)		◆
BNH0060	490 mm (-20 mm als Option), (NC: +100 mm Rückenbreitenerweiterung)		○
SITZBREITENVERSTELLUNG			
BNH0065	Sitzbreitenverstellung + 50 mm		◆
BNH0075	Sitzbreitenverstellung + 100 mm (nur mit 16" Transiträdern), (NC: Einhandbremse)		○
BNH0085	ohne Sitzbreitenverstellung (NC: +100 mm Rückenbreitenerweiterung)		○
SITZTIEFE			
BNH0105	480 - 550 mm inkl. Rahmenverlängerung		◆
SITZHÖHE			
BNH0125	500 mm (NC: Anbauhalterung für Viamobil Plus)		◆
SITZWINKEL			
BNH0127	Negativer Sitzwinkel -1° bis + 23° (Std. +1° bis +24°) (NC: elektrische Sitz- und Rückenwinkelverstellung)		○
SITZTYP			
BNH0130	Tiefenverstellbar		◆
SITZKISSEN			
BNH0165	Sitzkissen Flo-Shape		◆
BNH0180	Ohne Sitzkissen (nur Sitzplatte)		-25,00
Spezielle Sitzkissen zur optimalen Positionierung und Dekubitusprophylaxe finden Sie im Invacare Gesamtkatalog für Händler.			
SITZPOLSTERUNG			
BNH0191	Schwarz Velours		○
BNH0201	Schwarz mit PU-beschichtetem Bezug aus Stretch-Material		◆
BNH0202	Schwarz atmungsaktiv		○
RÜCKEN FLEX III			
RÜCKENBREITENERWEITERUNG			
BNH0205	+ 50 mm (NC: Invacare® Matrx Positionierungsrücken)		○
BNH0206	+ 100 mm (NC: Ergorücken, Invacare® Matrx Positionierungsrücken)		○
BNH0207	Ohne Rückenbreitenerweiterung		◆

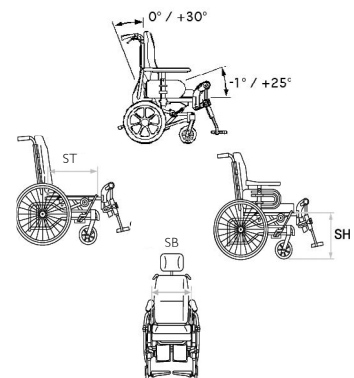

0165

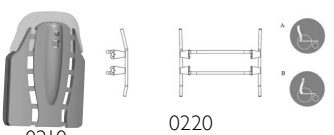
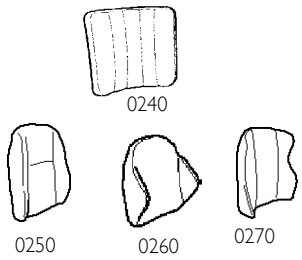
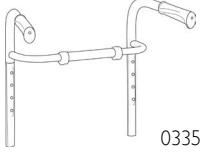
RÜCKENAUSFÜHRUNG																																							
BNH0210	Rückenplatte, in der Breite und in der Höhe anpassbar (NC: laterale Positionierungspads)		◆	0210																																			
BNH0220	Ergorücken, anpassbar und umdrehbar; Spannung anpassbar über Klettstreifen, ergonomisch geformte Rückenrohre für zwei versch. Körpertypen		270,00	0220																																			
INVACARE MATRIX POSITIONIERUNGSRÜCKEN																																							
NC für alle Invacare® Matrix Positionierungsrücken: Seitenpelotten, Seitenpelottenbefestigung, laterale Positionierungspads, Rückeneinlegekeile)																																							
BNH0221	Invacare® Matrix Elite E2 , inkl. montierter 2-Punkt-Befestigung, Rücken beigelegt		725,00																																				
BNH0223	Invacare® Matrix Elite E2 Deep , inkl. montierter 2-Punkt-Befestigung, Rücken beigelegt		877,00																																				
BNH0225	Invacare® Matrix PB , inkl. montierter 2-Punkt-Befestigung, Rücken beigelegt (NC: Invacare Matrix Rückenhöhe 460 mm)		725,00																																				
BEI WAHL EINES Invacare® Matrix-POSITIONIERUNGSRÜCKENS BITTE GEWÜNSCHTE RÜCKENHÖHE AUSWÄHLEN:																																							
BNH0233	410 mm		○																																				
BNH0235	460 mm		○																																				
BNH0234	510 mm		○																																				
BEI WAHL EINES Invacare® Matrix Elite E2 / E2 Deep POSITIONIERUNGSRÜCKEN BITTE GEWÜNSCHTE RÜCKENBREITE AUSWÄHLEN:																																							
BNH0241	360 mm (empfohlen für eine Brustkorbbreite von 265 mm)		○																																				
BNH0242	380 mm (empfohlen für eine Brustkorbbreite von 290 mm)		○																																				
BNH0243	410 mm (empfohlen für eine Brustkorbbreite von 315 mm)		○																																				
BNH0244	430 mm (empfohlen für eine Brustkorbbreite von 340 mm)		○																																				
BNH0245	460 mm (empfohlen für eine Brustkorbbreite von 370 mm)		○																																				
BNH0246	480 mm (empfohlen für eine Brustkorbbreite von 390 mm)		○																																				
BNH0247	510 mm (empfohlen für eine Brustkorbbreite von 420 mm)		○																																				
					<table border="1"> <thead> <tr> <th rowspan="2">Sitzbreite in mm</th> <th colspan="6">Rückenbreite Invacare Matrix Rücken</th> </tr> <tr> <th>380</th> <th>410</th> <th>430</th> <th>460</th> <th>480</th> <th>510</th> </tr> </thead> <tbody> <tr> <td>390</td> <td>✓</td> <td>✓</td> <td>x</td> <td>x</td> <td>x</td> <td>x</td> </tr> <tr> <td>440</td> <td>x</td> <td>✓</td> <td>✓</td> <td>✓</td> <td>x</td> <td>x</td> </tr> <tr> <td>490</td> <td>x</td> <td>x</td> <td>x</td> <td>✓</td> <td>✓</td> <td>✓</td> </tr> </tbody> </table>	Sitzbreite in mm	Rückenbreite Invacare Matrix Rücken						380	410	430	460	480	510	390	✓	✓	x	x	x	x	440	x	✓	✓	✓	x	x	490	x	x	x	✓	✓	✓
Sitzbreite in mm	Rückenbreite Invacare Matrix Rücken																																						
	380	410	430	460	480	510																																	
390	✓	✓	x	x	x	x																																	
440	x	✓	✓	✓	x	x																																	
490	x	x	x	✓	✓	✓																																	
RÜCKENBEZUG / KISSEN																																							
BNH0240	Überzug für Ergorücken		○																																				
BNH0250	Rückenkissen Laguna (laterale Unterstützung), (NC: laterale Positionierungspads)		◆																																				
BNH0260	Rückenkissen Mistral 2 (seitliche Hüftunterstützung) (NC: Rückenpolsterung Schwarz atmungsaktiv, Seitenpelotten Standard, laterale Positionierungspads)		205,00																																				
BNH0270	Rückenkissen Passad 2 (mit Schulterstützen), (NC: laterale Positionierungspads)		205,00																																				
BNH0300	Ohne Rückenkissen (NC: laterale Positionierungspads)		-35,00																																				
BNH0305	XL-Überzug für Ergorücken (Überzug wird eine Nummer größer als gewählte Sitzbreite geliefert)		○																																				
																																							
RÜCKENPOLSTERUNG																																							
BNH0311	Schwarz Velours		○																																				
BNH0321	Schwarz mit PU-beschichtetem Bezug aus Stretch-Material		◆																																				
BNH0322	Schwarz, atmungsaktiv		○																																				
SCHIEBEGRIFFE																																							
BNH0335	Schiebegriffe mit Bügel		◆																																				
BNH0345	Schiebebügel, winkeleinstellbar (NC: Anbauhalterung Viamobil und Viamobil Plus)		205,00																																				
																																							
SITZEINHEIT																																							
SITZ- UND RÜCKENVERSTELLUNG																																							
BNH0350	Sitz- und Rückenwinkerverstellung über Gasdruckfeder (Begleitperson)		◆																																				
BNH0360	Elektrische Sitz- und Rückenwinkerverstellung (NC: Anbauhalterung Viamobil und Viamobil Plus)		718,00																																				
VERRIEGELUNG																																							
BNH1263	Verriegelung für Sitz- und Rückenverstellung über Gasdruckfeder		○																																				
BEINSTÜTZEN / FUSSPLATTEN																																							
ZENTRALE BEINSTÜTZE																																							
BNH0370	Einteilige Beinstütze mit Wadenplatte und Fußplatten (NC: Beinstützenaufnahme hoch, Beinstützenaufnahme 90°, Schutzbezug für Fußauflagen, Bodypoint Ankle Hugger, Abduktionskeil, Klinik-Kit, Set mit Schnellverschlusschrauben)		256,00																																				

BEINSTÜTZENAUFNAHME			
BNH0375	Niedrig, Standard		◆
BNH0376	Hoch, für lange Beinlängen		○
BNH0378	Beinstützenaufnahme 90° (NC: Beinstützenoberteile 80° und 90°, Amputationsbeinstütze)		○
BEINSTÜTZENOBERTEILE LINKS			
BNH0380	Beinstützenoberteil hochschwenkbar inkl. Waden- und Kniepolster, links (NC: einteiliges Fußbrett mit kurzem Einsteckrohr, Fußplatten mit kurzem Einsteckrohr, Wadenbänder)		◆
BNH0390	Beinstützenoberteil 80°, nach außen und innen abschwenkbar, links - Alu 2003 (NC: 50 mm Rahmenverlängerung)		○
BNH0400	Beinstützenoberteil 90°, nach außen und innen abschwenkbar, links - Alu 2003 nur mit tiefen- und winkelverstellbarer Fußplatte links mit kurzem Einsteckrohr (NC: Rahmenverlängerung 50 mm, Vorderräder 200 mm Durchmesser)		○
BNH0410	Amputationsbeinstütze, links	155,00	
BNH0420	Ohne Beinstütze, links	- 45,00	
BEINSTÜTZENOBERTEILE RECHTS			
BNH0430	Beinstützenoberteil hochschwenkbar inkl. Waden- und Kniepolster, rechts (NC: einteiliges Fußbrett mit kurzem Einsteckrohr, Fußplatten mit kurzem Einsteckrohr, Wadenbänder)		◆
BNH0440	Beinstützenoberteil 80°, nach außen und innen abschwenkbar, rechts - Alu 2003 (NC: 50 mm Rahmenverlängerung)		○
BNH0450	Beinstützenoberteil 90°, nach außen und innen abschwenkbar, rechts - Alu 2003 (NC: feste Fußplatten rechts, Fußplatte tiefen- und winkelverstellbar rechts mit langem Einsteckrohr, Rahmenverlängerung 50 mm, Vorderräder 200 mm Durchmesser)		○
BNH0460	Amputationsbeinstütze rechts	155,00	
BNH0470	Ohne Beinstütze, rechts	- 45,00	
EINTEILIGES FUSSBRETT (NC: BODYPOINT ANKLE HUGGERS)			
BNH0475	Einteiliges Fußbrett, winkel- und tiefenverstellbar, kurzes Einsteckrohr	195,00	
BNH0476	Einteiliges Fußbrett, winkel- und tiefenverstellbar, langes Einsteckrohr	195,00	
FUSSKASTEN, GEPOLSTERT			
BNH0477	Fußkasten gepolstert, kurze Einsteckrohre (NC: Wadenbänder, Bodypoint Ankle Huggers)	864,00	
FUSSPLATTEN LINKS			
BNH0480	Fußplatte fest mit kurzem Einsteckrohr und Fersenband, links (290 - 440 mm), (NC: Bodypoint Ankle Huggers, Schutzbezug für Fußauflagen)		◆
BNH0490	Fußplatte tiefen- und winkelverstellbar, mit kurzem Einsteckrohr und Fersenband, links (290 - 440 mm)	40,00	
BNH0510	Fußplatte fest, mit langem Einsteckrohr und Fersenband, links (440 - 510 mm) (NC: Bodypoint Ankle Huggers, Schutzbezug für Fußauflagen)		○
BNH0520	Fußplatte tiefen- und winkelverstellbar, mit langem Einsteckrohr und Fersenband, links (440 - 510 mm)	40,00	
FUSSPLATTEN RECHTS			
BNH0540	Fußplatte fest, mit kurzem Einsteckrohr und Fersenband, rechts (290 - 440 mm), (NC: Bodypoint Ankle Huggers, Schutzbezug für Fußauflagen)		◆
BNH0550	Fußplatte tiefen- und winkelverstellbar, mit kurzem Einsteckrohr und Fersenband, rechts (290 - 440 mm)	40,00	
BNH0570	Fußplatte fest, mit langem Einsteckrohr und Fersenband, rechts (440 - 510 mm) (NC: Bodypoint Ankle Huggers, Schutzbezug für Fußauflagen)		○
BNH0580	Fußplatte tiefen- und winkelverstellbar, mit langem Einsteckrohr und Fersenband, rechts (440 - 510 mm)	40,00	
ARMLEHNEN / SEITENTEILE			
ARMLEHNEN LINKS			
BNH0600	Höhenverstellbare Armlehne links (NC: halbseitiger Therapietisch links)	36,00	
BNH0605	Armlehne höhenverstellbar, breites Polster links (nur mit 16" Transiträdern), (NC: halbseitiger Therapietisch links)	36,00	
BNH0606	Armlehne mit Positionierungsaufgabe, links (NC: halbseitiger Therapietisch links)		◆
BNH0607	Armlehne verstärkt, extra hoch (+ 60 mm), höhenverstellbar, breites Polster links (nur mit 16" Hinterrädern) (NC: Therapietisch Plexiglas oder mit Ellenbogenpolster, halbseitiger Therapietisch, links, Verriegelung für Therapietisch)	102,00	
BNH0610	Höhenverstellbare Armlehne, gepolstert links (SB-20 mm) (NC: Seitenteilbezug, Innenkissen für Seitenteilbezug, Therapietisch Plexiglas oder mit Ellenbogenpolster, halbseitiger Therapietisch, links, Verriegelung für Therapietisch, Set mit Schnellverschlusschrauben)	71,00	

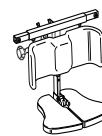

0370



0380/0430



0390/0440

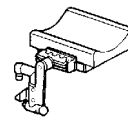

0410 / 0460

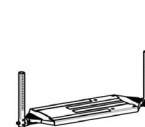

0475/0476

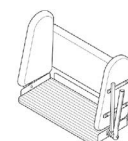

0477





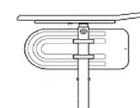



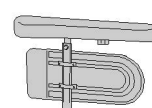

Fußplatte fest

Fußplatte verstellbar
für festes Beinstüt-
zenoberteilFußplatte verstellbar für hoch-
schwenkbares Beinstützenoberteil

0600 / 0630

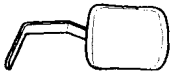

0605 / 0635

BNH0615	Hemi-Armauflage links (NC: Therapietische, Verriegelung für Therapietisch, Set mit Schnellverschlusschrauben)		229,00	
BNH0620	Ohne Armauflage, links (NC: Seitenteilbezug, Innenkissen für Seitenteilbezug, Therapietische, Verriegelung für Therapietisch, Set mit Schnellverschlusschrauben)		-35,00	
ARMLEHNEN RECHTS				
BNH0630	Höhenverstellbare Armlehne rechts (NC: halbseitiger Therapietisch rechts)		36,00	
BNH0635	Höhenverstellbare Armlehne, breites Polster rechts (nur mit 16" Transiträdern), (NC: halbseitiger Therapietisch rechts)		36,00	
BNH0636	Armlehne mit Positionierungsauflage, rechts (NC: halbseitiger Therapietisch rechts)		◆	
BNH0637	Armlehne verstärkt, extra hoch (+ 60 mm), höhenverstellbar, breites Polster, rechts (NC: Therapietisch Plexiglas oder mit Ellenbogenpolster, halbseitiger Therapietisch rechts, Verriegelung für Therapietisch)		102,00	
BNH0640	Höhenverstellbare Armlehne, gepolstert, rechts (SB-20 mm) (NC: Seitenteilbezug, Innenkissen für Seitenteilbezug, Therapietisch Plexiglas oder mit Ellenbogenpolster, halbseitiger Therapietisch rechts, Verriegelung für Therapietisch, Set mit Schnellverschlusschrauben)		71,00	
BNH0645	Hemi-Armauflage, rechts (NC: Therapietische, halbseitiger Therapietisch rechts, Verriegelung für Therapietisch, Set mit Schnellverschlusschrauben)		229,00	
BNH0650	Ohne Armauflage, rechts (NC: Seitenteilbezug, Innenkissen für Seitenteilbezug, Therapietische, Verriegelung für Therapietisch, Set mit Schnellverschlusschrauben)		-35,00	
ARMLEHNENZUBEHÖR				
BNH0680	Seitenteilbezug		◆	
BNH0690	Innenkissen für Seitenteilbezug		33,00	
SITZUBEHÖR				
BNH0710	Inkontinenzbezug		45,00	
BNH0720	Abduktionskeil		133,00	
KOPFSTÜTZEN				
BNH0730	Kopfstütze verstellbar, seitlich einstellbar (inkl. Halterung) (NC: MatrX Elite E2 / E2 Deep in Verbindung mit Schiebegriffe mit Bügel)		102,00	
BNH0750	Kopfstütze verstellbar, seitlich einstellbar, mit Kinnunterstützung (inkl. Halterung) (NC: MatrX Elite E2 / E2 Deep in Verbindung mit Schiebegriffe mit Bügel)		149,00	
BNH0731	Invacare MatrX Elan Standard-Polster (260 mm)		195,00	
BNH0732	Invacare MatrX Elan Standard-Polster (360 mm)		195,00	
BNH0733	Invacare MatrX Elan Nacken-Polster (230 mm)		205,00	
BNH0734	Invacare MatrX Elan Nacken-Polster (310 mm)		205,00	
BNH0735	Invacare MatrX Elan Vierpunkt-Polster (230 x 177 mm)		399,00	
BNH0736	Invacare MatrX Elan Vierpunkt-Polster (280 x 250 mm)		399,00	
HALTERUNGEN FÜR INVACARE MATRX KOPFSTÜTZENPOLSTER				
BNH0742	Invacare MatrX Elan Montagematerial		299,00	
BNH0744	Invacare MatrX Elan erweitertes Montagematerial (mit zusätzlichem Gelenk)		349,00	
BNH0746	Invacare MatrX Loxx Montagematerial		229,00	
KOPFSTÜTZENZUBEHÖR				
BNH0740	Hygienebezug für Kopfstütze ohne Kinnunterstützung		36,00	
BNH0770	Nackenstütze einstellbar (NC: MatrX Elite E2 / E2 Deep in Verbindung mit Schiebegriffe mit Bügel)		◆	
BNH0790	Klinik-Kit für Kopfstützen		○	
RÜCKENZUBEHÖR				
BNH0800	Seitenpelotte links, vielfach einstellbar ¹⁾		150,00	
BNH0810	Seitenpelotte rechts, vielfach einstellbar ¹⁾		150,00	
BNH0820	Seitenpelotte rechts, vielfach einstellbar, nach oben verlängert ¹⁾		164,00	
BNH0830	Seitenpelotte links, vielfach einstellbar, nach oben verlängert ¹⁾		164,00	
BNH0840	Seitenpelotte Standard, links ¹⁾		66,00	
BNH0850	Seitenpelotte Standard, rechts ¹⁾		66,00	
BNH0880	Seitenpelotte links, wegschwenkbar ¹⁾		132,00	
BNH0890	Seitenpelotte rechts, wegschwenkbar ¹⁾		132,00	
BNH0895	Seitenpelotte, links, vielfach einstellbar, wegschwenkbar ¹⁾		174,00	
BNH0896	Seitenpelotte, rechts, vielfach einstellbar, wegschwenkbar ¹⁾		174,00	
BNH0900	Seitenpelottenbefestigung		○	

BNH0905	Laterale Positionierungspads, Paar (mit Klett zur Positionierung zwischen Rückenpolster und Bezug)		123,00	
BNH0920	Rückeneinlegekeile (Paar)		20,00	
I) Seitenpelottenbefestigung				
BEINSTÜTZENZUBEHÖR				
BNH0930	Fußplattenverlängerung links (nur mit hochschwenkbarem Beinstützenoberteil und winkel- und tiefenverstellbarer Fußplatte; nicht mit Schutzbezug Fußauflagen)		25,00	
BNH0940	Fußplattenverlängerung rechts (nur mit hochschwenkbarem Beinstützenoberteil und winkel- und tiefenverstellbarer Fußplatte; nicht mit Schutzbezug Fußauflagen)		25,00	
BNH0941	Schutzbezug für Fußauflagen		50,00	
BNH0942	Wadenband, gepolstert		30,00	
BNH0945	Wadenband für einteiliges Fußbrett		○	
BNH0952	Bodypoint Ankle Huggers Fußpositionierung, Größe L (inkl. Montagekit)		184,00	
BNH0954	Bodypoint Ankle Huggers Fußpositionierung, Größe M (inkl. Montagekit)		184,00	
BNH0956	Bodypoint Ankle Huggers Fußpositionierung, Größe S (inkl. Montagekit)		184,00	
RAHMEN				
RAHMENFARBE				
BNH0944	Perlgrau		◆	
BNH0946	Mitternachtsblau		○	
BNH0947	Sandfarben (Special)		○	
BNH0948	Limetten-Grün (Special)		○	
BNH0949	Rot-Metallic (Special)		○	
RAHMENVERLÄNGERUNG				
BNH0950	Rahmenverlängerung 50 mm		◆	
VORDERRADBEFESTIGUNG				
BNH0960	Fest		◆	
VORDERRÄDER				
BNHI015	200 x 30 (8") pannensicher, Schwarz		○	
BNHI022	200 x 32 (8") Luftbereifung, Schwarz		○	
BNHI025	200 x 45 (8") pannensicher, Schwarz		◆	
HINTERRADGRÖSSE				
BNHI047	16", mit fester Hinterradachse (nur mit Hinterradausführung für Trommelbremse und 1 3/8" pannensicherer Bereifung), (NC: Einhandbremsen)		○	
BNHI062	24", mit Steckachse		◆	
HINTERRADAUSFÜHRUNG				
BNHI072	Standard (schwarze Nabe, farblose Felge, verzinkte Speichen), (NC: Greifreifen kunststoffbezogen)		◆	
BNHI074	Verstärkt (farblose Nabe, eloxierte farblose Felge, Edelstahl-Speichen)		153,00	
BNHI076	Hinterrad für Trommelbremse (farblose Nabe, eloxierte farblose Felge, Edelstahl-Speichen), (NC: 1" Luftbereifung Leichtlauf)		○	
HINTERRADBEBEIFUNG				
BNHI082	1 3/8" Luftbereifung mit Profil, Schwarz		○	
BNHI086	1" Luftbereifung Leichtlauf, Schwarz		○	
BNHI092	1 3/8" pannensichere Bereifung, Schwarz		◆	
GREIFREIFEN				
BNHI100	Aluminium		◆	
BNHI120	Kunststoffbezogen		102,00	
RADZUBEHÖR				
HAND- UND SPEICHENSCHUTZ				
BNHI160	Hand- und Speichenschutz, gefrostet		123,00	
SICHERHEIT				
BREMSEN				
BNHI170	Standardbremse		◆	
BNHI180	Einhandbremse, links		359,00	
BNHI185	Einhandbremse, rechts		359,00	

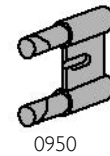

GURTE			
BNHI200	Haltegurt		59,00
BNHI201	Bodypoint Positionierungsgurt 2-Punkt mit Druckknopf-Verschluss, Größe M		101,00
BNHI202	Bodypoint Positionierungsgurt 2-Punkt mit Druckknopf-Verschluss, Größe L		109,00
BNHI203	Bodypoint Positionierungsgurt 4-Punkt mit Druckknopf-Verschluss, Größe M		130,00
BNHI204	Bodypoint Positionierungsgurt 4-Punkt mit Druckknopf-Verschluss, Größe L		136,00
BNHI206	Bodypoint Pivotfit Schultergurt, Größe M (nur mit Elite E2/ Elite E2 Deep Rücken oder Kopf-/ Nackenstütze)		189,00
BNHI207	Bodypoint Pivotfit Schultergurt, Größe L (nur mit Elite E2/ Elite E2 Deep Rücken oder Kopf-/ Nackenstütze)		199,00
ZUBEHÖR			
BNHI230	Therapietisch Plexiglas, inkl. Montage-Kit		157,00
BNHI231	Therapietisch mit Ellenbogenpolster, inkl. Montage-Kit		174,00
BNHI232	Halbseitiger Therapietisch, rückschwenkbar, links (inkl. Armlehne mit geradem, schmalem Polster), (NC: Set mit Schnellverschlusschrauben)		205,00
BNHI233	Halbseitiger Therapietisch, rückschwenkbar, rechts (inkl. Armlehne mit geradem, schmalem Polster), (NC: Set mit Schnellverschlusschrauben)		205,00
BNHI240	Wegschwenkbarer Therapietisch (nur in Verbindung mit höhenverstellbaren Armlehnen gepolstert), (NC: Verriegelung für Therapietisch, Set mit Schnellverschlusschrauben)		339,00
BNHI245	Wegschwenkbarer Therapietisch mit Ellenbogenpolster (NC: Verriegelung für Therapietisch)		363,00
BNHI235	Auflagekissen für Therapietisch		153,00
BNHI237	Polster für halbseitigen Therapietisch		61,00
BNHI250	Verriegelung für Therapietisch		27,00
BNHI266	Anbauhalterung Viamobil® (Befestigungsbolzen bitte separat über die Firma Alber bestellen)		370,00
BNHI268	Anbauhalterung Viamobil Plus® (Befestigungsbolzen bitte separat über die Firma Alber bestellen)		370,00
BNHI290	Klinik-Kit (alternativ zu Inbus-Schrauben), (NC: Set mit Schnellverschlusschrauben)		26,00
BNHI295	Set mit Schnellverschlusschrauben für Arm- und Beinstützeinstellung		41,00
BNHI320	Infusionsständer		92,00
	Summe		
BEMERKUNGEN			

